

# REED

# 取扱説明書

## 50cmメカ式スタンドファン

RD-YFS500-B

この度は「50cmメカ式スタンドファン」をお買い上げいただき、誠に有難うございます。

ご使用前にこの取扱説明書をよくお読みいただき、機能を十分に活用して正しくご愛用下さい。

### INDEX

・安全上のご注意 .....	1,2
・各部の名前 .....	3
・組み立て方 .....	4
・電源の接続 .....	5
・使い方 .....	6
・お手入れの仕方 .....	7
・故障かなと思ったら/製品仕様 .....	8
・保証とアフターサービス .....	9

上手に使って上手に節電

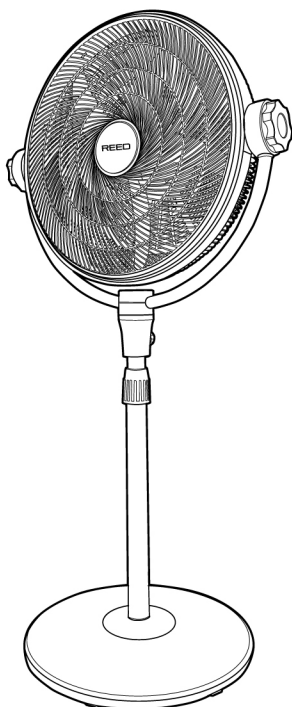

エッチ・エヌ・ビー販売株式会社

# 安全上のご注意

必ずお読み下さい

ここに示した注意事項は、本製品を安全に正しくご使用いただき、危害や損害を未然に防ぐためのものです。ここでは注意事項を「⚠️ 警告」と「❗️ 注意」に区分して安全にご使用いただく為に必ずお守りいただく事を記載しています。



記号は<禁止>（しないで下さい）を表示します



記号は<厳守>（必ずして下さい）を表示します



## 警告 人が死亡または重傷を負う可能性が想定される内容

### 改造・分解・修理をしない



分解禁止

改造・分解・修理は絶対にしないで下さい。  
火災・感電・けがの原因となります。  
修理はお買い上げの販売店にご相談下さい。

### 電源プラグ・コードは正しく使う



禁止

次のように電源コードが破損するような事はおやめ下さい。

- ・ねじる・引っ張る・無理に曲げる
  - ・束ねる・加工する・重い物を載せる
  - ・挟み込む・傷つける
- 火災や感電の原因となります。



禁止

電源プラグやコードが傷んでいる時は使わないで下さい。  
感電・ショート・発火の原因となります。



火気禁止

電源プラグやコードを熱器具に近づけないで下さい。  
火災・感電の原因となります。



濡れ手禁止

濡れた手で電源プラグを抜き差ししないで下さい。  
感電の原因となります。



厳守

電源プラグを根元まで確実に差し込んで下さい。不完全な差し込みの場合、感電や発熱による火災の原因となります。



厳守

電源プラグのほこり等を定期的に乾いた布で取り除いてお使い下さい。  
汚れたまま使用すると絶縁不良が起り、火災の原因となります。  
※お手入れの際は、安全のため電源プラグをコンセントから抜いて下さい。



電源プラグを抜く

長期間使用しない場合は電源プラグを抜いて下さい。  
感電や漏電火災の原因となります。

### 異常があるときは使わない



禁止

異常(変形している・異常に熱くなる・煙が出る・異音がする・異臭がする等)があるとき、又は落下等により破損した時は電源プラグを抜いて本製品の使用を中止して下さい。そのまま使用を続けると火災や感電の原因となります。

### 差し込みがゆるいコンセントは使用しない



禁止

コンセントの差し込みがゆるい時は使わないで下さい。  
感電や発火の原因となります。

### 金属物などの異物を入れない



禁止

本製品の隙間などから金属物などの異物を入れないで下さい。機器内部のショートや発熱により、火災や感電の原因となります。

### 表示された電源・電圧で使う



厳守

表示された電源・電圧以外では使わないで下さい。また、コンセント・配線器具の定格を超える使い方はしないで下さい。  
発熱による火災の原因となります。

※船舶や自動車の直流(DC)電源には接続しないで下さい。

### 正しく組み立てて使用する



厳守

羽根・前後ガード等の部品を必ず正しくセットして運転して下さい。  
セットしないとけがの原因となります。

### 包装用ポリ袋は、幼児の手の届かないところに保管する



厳守

誤って被ると、窒息の原因となります。

# 安全上のご注意（つづき）



## 幼児の手の届く範囲で使用しない

禁止

感電やけがの原因となります。



## 熱器具の近くに置かない

火気禁止

樹脂部分が溶けて引火する原因となります。



## 組み立て時やお手入れの際は、必ず電源プラグをコンセントから抜く

電源プラグを抜く

けがや感電の原因となります。

## 水につけたり、かけたりしない



水濡れ禁止

本製品は防水仕様ではありません。機器内部のショートや発熱により、火災や感電の原因となります。



## 水濡れ禁止



## 注意 人が障害を負う可能性及び、物質的損害の発生が想定される内容



禁止

## ガスレンジなどの炎の近くや、可燃性ガス・タバコ・線香の近くで使わない

炎の立ち消え、引火・爆発やショートによる火災・爆発の原因となります。



禁止

## 運転中に上下の角度調節をしない

調節をする際は、運転を停止した状態で行ってください。けがの原因となります。



接触禁止

## ガードの中や可動部へ指を入れない

けがの原因となります。



接触禁止

## 髪の毛・衣類をガードに近づけない

巻き込まれて、けがの原因となります。



禁止

## 移動時は本体を引きずらない

床や畳を傷つけたり、本体破損の原因となります。



厳守

## 電源コードを抜く時は、電源プラグ部分をもって抜く

電源コードを引っ張ると、破損しやすくなり、感電・ショートによる発火の原因となります。

## 設置場所について



禁止

本製品は開放型モーターを使用しているため、粉塵が多い場所での使用は避けて下さい。故障の原因となります。



禁止

湯気の当たる場所、湿気やほこりの多い場所で使用しないで下さい。水分・ほこりがついた部分を電気が伝わり、火災や感電の原因となります。



禁止

不安定な場所や障害物の近くに置かないで下さい。また、そのような場所で使用しないで下さい。本製品が落ちたり倒れたりしてけがをする恐れがあります。



禁止

直射日光の当たる場所や雨風の当たる場所に置いたり、そのような場所で使わないで下さい。変形・変色や火災の原因、加熱による火災・感電の原因となります。



屋外禁止



禁止

## 風を長時間体に当てない

健康を害する恐れがあります。

お願い

- 薬品（殺虫剤等）をかけたり、薬品がかかる場所で使用しないで下さい。変質や破損の原因となります。
- ご使用のテレビやラジオ等の機器に映像の乱れや雑音が入る場合は、アース接続および本製品をテレビ、ラジオ等の機器から離れた場所に設置して下さい。

# 各部の名前

尖った部品でけがをしないようご注意ください。  
組み立てた時に指を挟まないようご注意ください。

## 本体構成

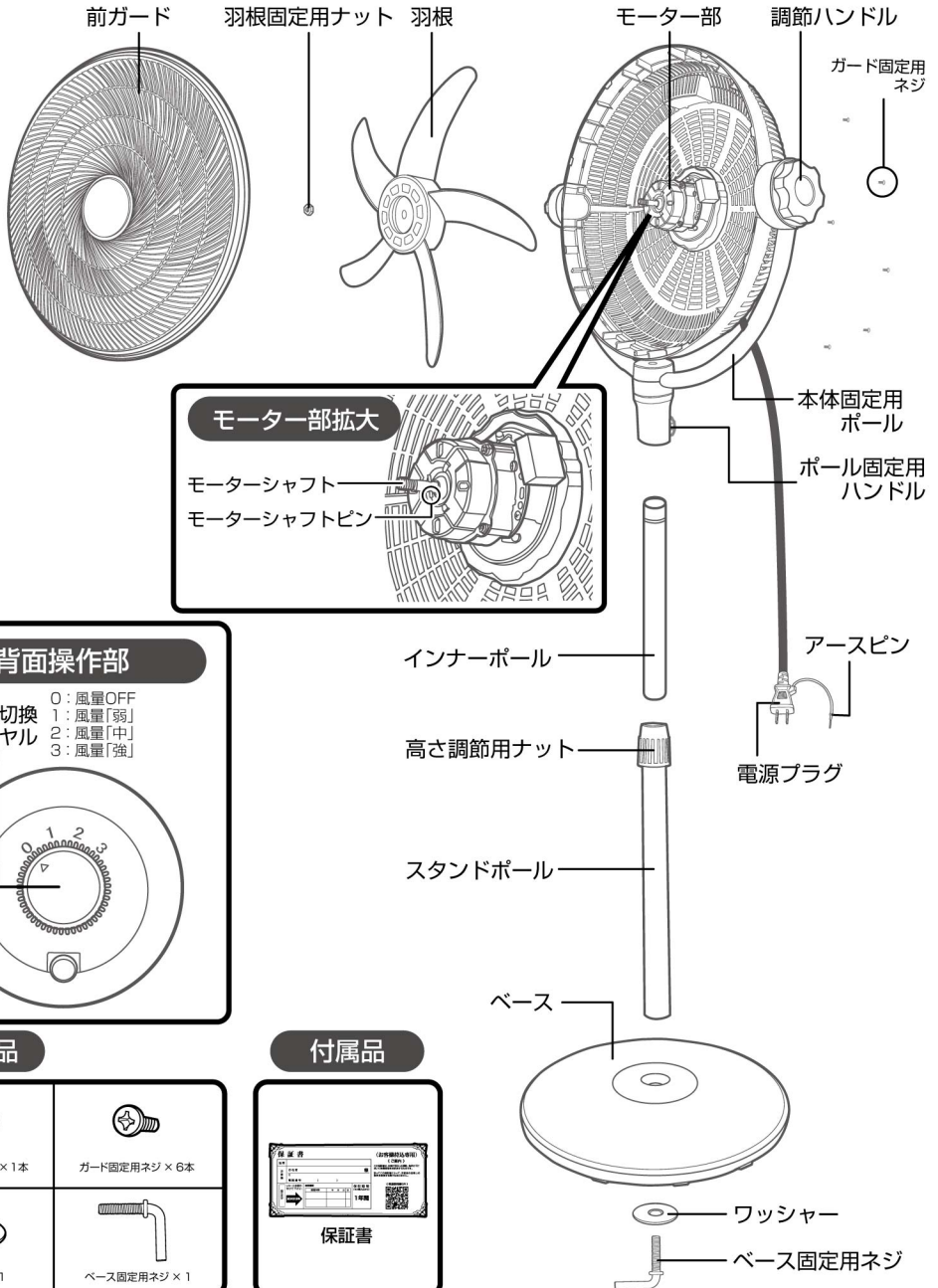

# 組み立て方

## 1 ベースとスタンドポールの組み立て

組み立て前に「ベース固定用ネジ」を外します。(ネジ・ワッシャーの紛失にご注意下さい。)

- ① スタンドポールの底から「ベース固定用ネジ」と「ワッシャー」を取り外します。

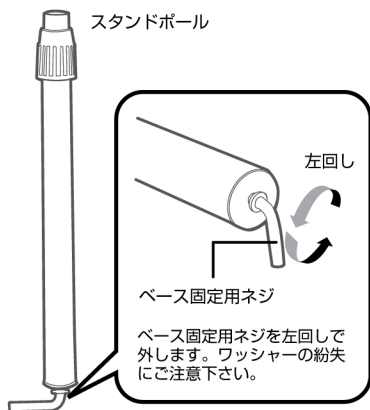

- ② 「スタンドポール」をベースの穴に差しこみ、裏側から「ワッシャー」「ベース固定用ネジ」で固定します。

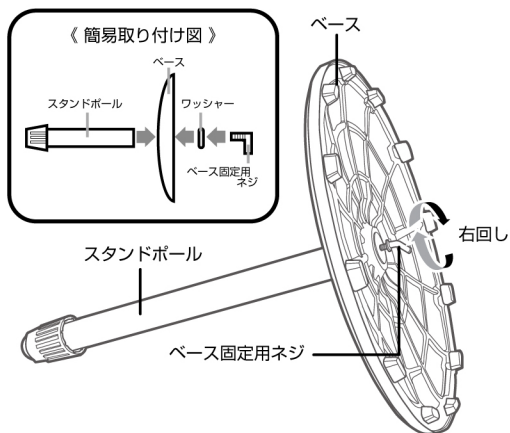

## 2 本体の取り付け

「1」で組み立てたスタンドポールとベースを平らな場所に置き、本体を取り付けます。

- ① 本体部を「インナーポール」に取り付けます。
- ② 本体部の「ポール固定用ハンドル」を回して「インナーポール」を固定します。

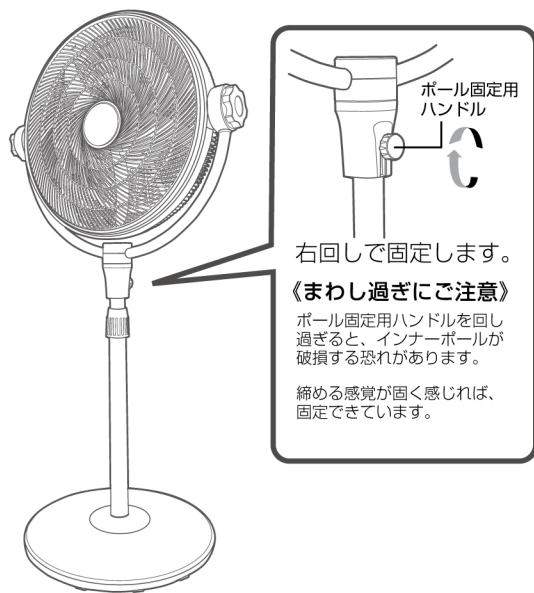
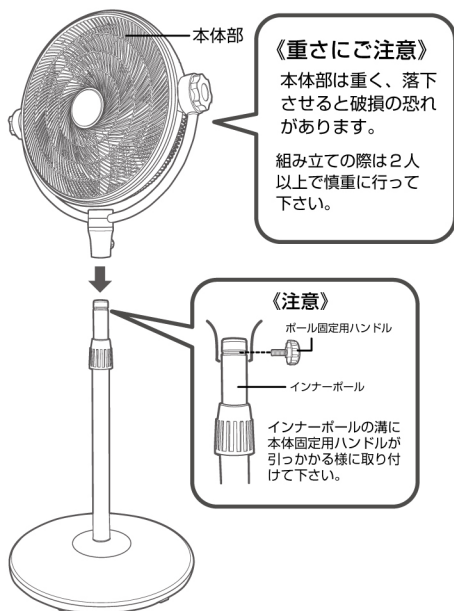

# 電源の接続

2Pコンセントの場合はアース設置が可能です。

電源プラグを接続する際は運転を停止した状態にして下さい。

火花による発火等の事故が起こる恐れがあります。

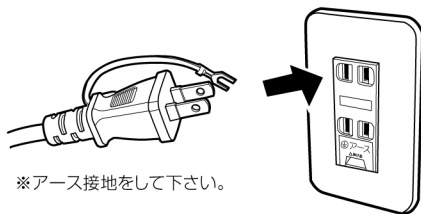

2Pコンセント

## 2重安全装置について

本製品には安全のため、温度ヒューズと電流ヒューズが取り付けられています。

### 温度ヒューズ (130℃) (サーモスタット)

130℃を超えると、製品の運転を停止させる装置です。運転に適正な温度になると再稼働します。(再稼働まで自然冷却して下さい。水を掛ける等の行為は故障の原因となります。)

### 電流ヒューズ (2A)

過電流が流れた場合、ヒューズを切断して製品の動作を停止させる装置です。切断されたヒューズは交換しないと動作しないので、電流ヒューズが切断された場合は販売店もしくはお客様相談窓口(Tel.0570-030-800)までご相談下さい。



ご使用の際は安全のため、定期的に運転を停止して下さい。連続運転は故障の原因となります。  
※約8時間を目安に運転を停止して下さい。

## 設置場所について

### 直射日光・粉塵禁止

屋外・直射日光下・高温多湿・粉塵が多い環境での長時間使用は避けて下さい。故障の原因となります。

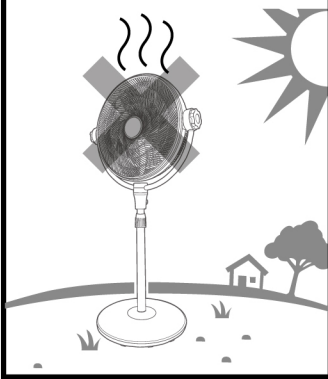

### 水濡れ禁止

室内でご使用になる場合は、水回りや粉塵の多い場所は避けて設置して下さい。故障の原因となります。

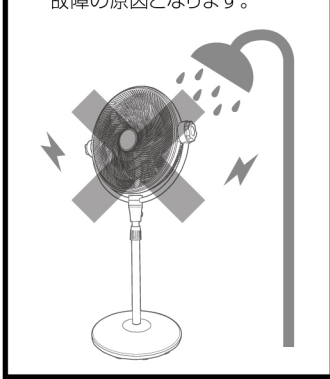

### 接近禁止

本製品にペットを近づけないで下さい。ペットの毛(粉塵)などが入り込み、故障や動作不良の原因となります。

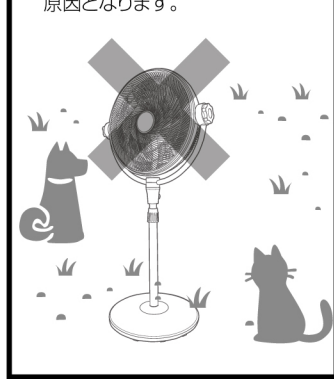

# 使い方

## 風量を調節する/運転を停止する

### 風量切換えダイヤル

背面の風量切換えダイヤルを回して風量を調節します。

#### 注意

ご使用の際は安全のため、定期的に運転を停止して下さい。連続運転は故障の原因となります。

**1日約8時間を目安に運転を停止して下さい。**

本製品は開放型モーターを使用しているため、**粉塵が多い場所での使用は避けて下さい。**故障の原因となります。

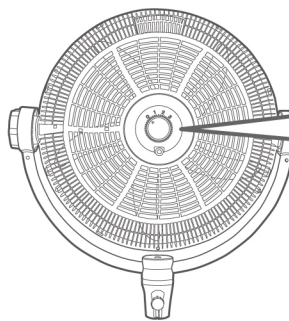

#### 風量切換え

ダイヤルを回して風量を調節します。

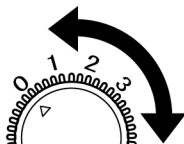

## 高さ・角度を調節する

**必ず運転を停止してから調節して下さい** けがをする恐れがあります。

#### 高さ調節①

高さ調節用ナットを緩め、本体を両手で支えます。



#### 高さ調節②

本体を両手で掴み、引き伸ばします。お好みの高さに合わせ、高さ調節用ナットを締めると、固定されます。(※しっかりと締めて下さい。)



#### 角度調節

本体両側の調節ハンドルを緩めると上下の風向きを調節できます。ハンドルを締めると、固定されます。(※しっかりと締めて下さい。)

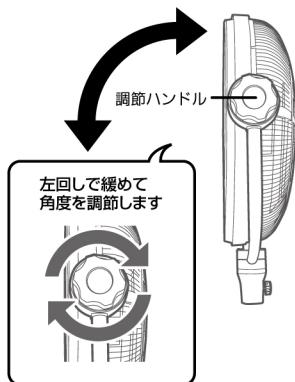

#### 《注意》

ハンドルを緩めすぎると調節ハンドルが外れ、本体が落下する恐れがあります。ハンドルの緩めすぎにご注意下さい。

# お手入れの仕方

**!** けがをする恐れがあるので、電源プラグをコンセントから抜いた状態で作業して下さい

- 運転停止後、モーター部分が冷えている事を確認して、お手入れして下さい。
- お手入れは、やわらかい布でやさしく拭いて下さい。
  - ※強くこすると本製品の表面が傷つく恐れがあります。
  - ※化学ぞうきんを使う場合は、その取扱説明書に従って下さい。
- シンナー・ベンジン・アルコール・クレンザーは使用しないで下さい。

**!**  
水分が残っていると  
錆びる場合があります。

## 前ガード・羽根の取り外し方

本製品のお手入れは、前ガードと羽根を外した状態で行って下さい。

### 注意

前ガード・羽根の取り外し/取り付けはネジ径に合ったドライバーをご使用下さい。

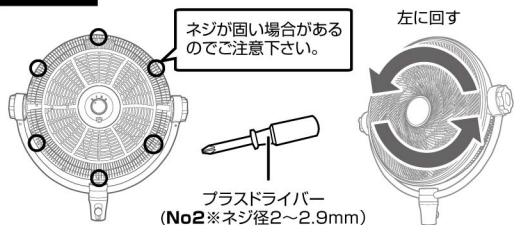

**1** 前ガードを取り外すには、背面のガード固定用ネジ6本をNo2プラスドライバーで全て外し、左に回します。

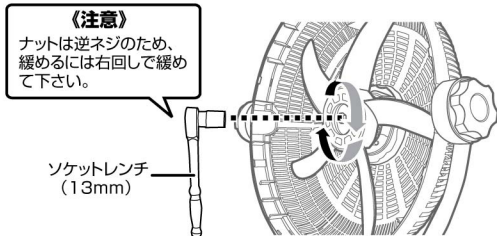

**2** 羽根中央部分の羽根固定用ナットはソケットレンチ(13mm)で右回して緩めて取り外します。

## お手入れ時のご注意 汚れがひどい場合

### 前ガードと羽根の洗い方

水を含ませたやわらかい布をよく絞って拭き、次に乾いたやわらかい布で拭きます。



#### ■ 紛失注意 ■

各種ネジ類は紛失すると製品を組み上げられなくなります。紛失にはご注意ください。

### モーター部とスタンドのメンテナンス

ゴミやほこりを掃除機等で吸い取ります。次に乾いたやわらかい布で拭きます。



#### ■ 水濡れ注意 ■

本体部のモーターは水濡れ、水洗いは禁止です。故障の原因となります。

## ■ 羽根・前ガード取り付け時のご注意

### 《羽根の取り付け》

モーターシャフトには羽根を固定するための「ピン」があります。浅い位置に取り付けると、羽根のゆるみが原因で振動が発生したり、故障や破損の原因となります。

「O」ピンが正しく固定できている

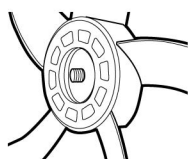

「X」取り付けが浅い

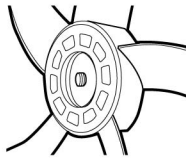

### 《前ガードの取り付け》

後ガードには前ガードを固定するためのフックが6力所付いています。

まず、正面のロゴを右上がりにはめます。次にロゴが正しい位置になる様、前ガードを時計回りに押し回してしっかりとフックに固定させて下さい。

#### 《注意》

前ガードは隙間なく取り付けして下さい。隙間があるとネジで固定できなくなります。

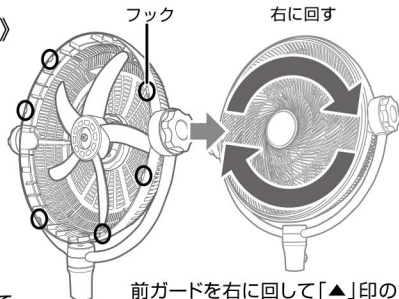

前ガードを右に回して「▲」印の位置に合わせて固定します。ガード固定用ネジ×6で後ガードを取り付けて完成です。

# 故障かなと思ったら

以下の項目を確認いただき、それでも異常のある場合は、販売店又はお客様相談窓口までお問い合わせ下さい。

ご自身で分解・改造を行った場合は保証対象外となります。

弊社休日の場合は、お買い上げの販売店まで保証書を添え、商品をご持参下さい。《お客様相談窓口》(Tel 0570-030-800) 誤った修理は火災や感電などの危険な事故につながります。

こんなとき	調べてみて下さい	解決方法
電源が入らない	■ 電源コード・差し込みプラグがコンセントから抜けている。	電源コード差し込みプラグを確実にコンセントへ差し込んで下さい。
	■ 電源コード・差し込みプラグがコンセントにささっているのに動かない。	コンセント不良の可能性があります。別のコンセントをご使用下さい。
電源を入れても動作が不安定である	■ 電源コード・差し込みプラグがコンセントから抜け掛かっている。	電源コード差し込みプラグを確実にコンセントへ差し込んで下さい。
雑音(ノイズ)が出る	■ 電源コードがアース接続されていない。	アース設置をして下さい。
羽根が回らない	■ モーターが動いていない。	販売店又はお客様相談窓口へご相談下さい。
	■ 羽根が何かに当たっている。	当たっている異物を取り除いて下さい。
異臭がする	■ 初期にはモーターの潤滑油が加熱され、一時的に臭いがする場合があります。	異常ではありません。 (一定期間ご使用になれば臭いは消えます。)
電源プラグが熱い	■ コンセントの定格電流を超えてしまっています。 ※タコ足配線の使用が原因の場合があります。	コンセントを単独でご使用下さい。

## 製品が動かなくなった場合

温度ヒューズの作動	モーターが過熱しすぎると動作ストップしますが、自然冷却して適正温度になると再稼働します。再稼働しない場合は、販売店又はお客様相談窓口へご相談下さい。
電流ヒューズの作動	電流ヒューズは過電流が流れると切断されるので、部品交換が必要となります。その際は、販売店又はお客様相談窓口へご相談下さい。

## 製品仕様

品番	RD-YFS500-B
電源	AC100V 50Hz/60Hz
消費電力	約 85 W (風量強) ※60Hz時に計測
羽根材質	PP製
風速	約 5.9 m/秒 (風量強) ※60Hz時に計測
騒音	約 69 dB (風量強) ※60Hz時に計測
風量調節	3段階
可動範囲	上下:約(手動上10°・下10°)
2重安全装置	温度ヒューズ(サーモスタット130℃) / 電流ヒューズ(2A)
コード長	約 2.2 m
付属品	保証書
製品サイズ	約 W630 × D430 × H1190~1310 mm
総重量	約 7.2 kg
製造国	中国

※本製品のデザイン・仕様は製品改良のため、予告なく変更する場合があります。

# 保証とアフターサービス

必ずお読み下さい

## 修理・交換依頼に関するご注意

8ページに従って調べていただき、なお異常がある場合は、使用を止めて弊社、またはお買い上げの販売店までお問い合わせ下さい。

 故障品の修理に関しましては、販売店への持ち込みが原則となります。

## 保証期間外・適用外について（保証期間外の修理は修理料金・送料共にお客様負担となります。）

- 販売時期を証明するもの（レシートやWEBサイトからの販売履歴など）が無い場合、保証適用外となります。
- 保証期間内でも、弊社**適用外規定**（※）に当てはまる場合は有償修理となります。  
※「適用外規定」は保証書内に記載。
- 商品検査後に故障が確認されない場合の着払送料・返却送料は、お客様負担となります。ご了承下さい。
- 本製品は国内専用です。国外で使用された場合の故障は保証適用外となります。
- 本製品は家庭用です。業務用としてご使用になられた場合は保証適用外となります。

## 修理料金について（修理料金は技術料・部品代で構成されています。）

技術料	故障した製品を正常に修復するための料金です。	修理料金は故障の状態や必要な部品によって変わるため、一律ではありません。修理品持込に関する諸経費（送料、交通費）はお客様のご負担とさせていただきます。
部品代	修理に使用した部品代金です。	

## 修理交換部品について（修理のために取り外した部品は、弊社にて引き取り処分いたします。）

- 修理の際、弊社の品質基準に適合した再利用部品を使用することがあります。
- 補修用性能部品（※）の保有期間は、製造打ち切り後6年です。（※その商品の機能を維持するために必要な部品。）

## 長期使用製品安全表示制度に基づく本体表示について



【設計上の標準使用期間】3年  
設計上の標準使用期間を超えて使用されますと、経年劣化による発火けが等の事故に至る恐れがあります。

製品本体に表示されている【設計上の標準使用期間】は、標準的な使用条件の下で正しい取扱い、維持管理が行われた際に、安全上の支障なく使用することができます。標準的な期間として設計上設定される期間であり、無償保証期間とは異なります。

※使用頻度、環境、設置場所などが標準的な使用条件でない場合や、本来の目的以外の方法で使用された場合は、記載の設計上の標準使用期間よりも短い期間で経年劣化が起きる可能性があります。

## 修理・お取り扱い・お手入れについてご不明な点は

お買い上げの販売店へご相談下さい。  
販売店にご相談ができない場合は、下記のご相談窓口へ

■お客様ご相談窓口 エッチ・エヌ・ビー販売株式会社

TEL 0570-030-800

土日祝祭日を除く  
9:00～17:00

FAX 072-811-2556 E-mail support@hnb-hanbai.com

〒572-0824 大阪府寝屋川市萱島東3-24-9

## 製品保証期間

製品のお買い上げから  
**1年以内に故障が発生した場合は、弊社規定に従い、無償修理致します。**

※ 商品のデザイン、仕様、外観、価格は予告なく変更する場合があります。ご了承下さい。