

## 40cmスタンドファン

40cm RD-SYF400-YB

この度は「40cmスタンドファン」をお買い上げいただき、誠に有難うございます。

ご使用前にこの取扱説明書をよくお読みいただき、機能を十分に活用して正しくご愛用下さい。

お読みになったあとは大切に保管し、ご不明な点や不具合が生じた時にお役立て下さい。

### INDEX

・安全上のご注意 .....	1,2
・各部の名前 .....	3
・組立方 .....	4,5
・使い方 .....	6,7
・お手入れの仕方 .....	8
・故障かなと思ったら/製品仕様 .....	9
・保証とアフターサービス .....	10
・保証書 .....	11

上手に使って上手に節電

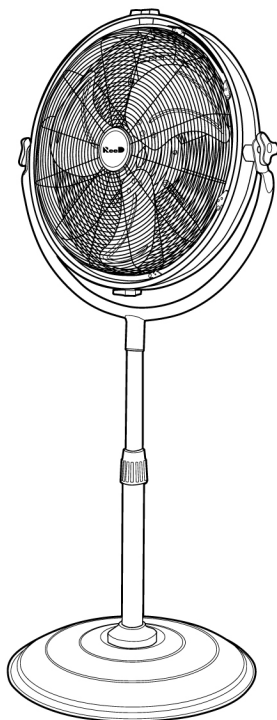

# 安全上のご注意

必ずお読み下さい

ここに示した注意事項は、本製品を安全に正しくご使用いただき、危害や損害を未然に防ぐためのものです。ここでは注意事項を「⚠ 警告」と「❗ 注意」に区分して安全にご使用いただく為に必ずお守りいただく事を記載しています。



記号は<禁止> (しないで下さい) を表示します



記号は<厳守> (必ずして下さい) を表示します



## 警告 人が死亡または重傷を負う可能性が想定される内容

### 改造・分解・修理をしない



分解禁止

改造・分解・修理は絶対にしないで下さい。  
火災・感電・けがの原因となります。  
修理はお買い上げの販売店にご相談下さい。

### 電源プラグ・コードは正しく使う



禁止

次のように電源コードが破損するような事はおやめ下さい。

- ・ねじる・引っ張る・無理に曲げる
  - ・束ねる・加工する・重い物を載せる
  - ・挟み込む・傷つける
- 火災や感電の原因となります。



禁止

電源プラグやコードが傷んでいる時は使わないで下さい。  
感電・ショート・発火の原因となります。



火気禁止

電源プラグやコードを熱器具に近づけないで下さい。  
火災・感電の原因となります。



濡れ手禁止

濡れた手で電源プラグを抜き差ししないで下さい。  
感電の原因となります。



厳守

電源プラグを根元まで確実に差し込んで下さい。不完全な差し込みの場合、感電や発熱による火災の原因となります。



厳守

電源プラグのほこり等を定期的に乾いた布で取り除いてお使い下さい。  
汚れたまま使用すると絶縁不良が起り、火災の原因となります。  
※お手入れの際は、安全のため電源プラグをコンセントから抜いて下さい。



電源プラグを抜く

長期間使用しない場合は電源プラグを抜いて下さい。  
感電や漏電火災の原因となります。

### 異常があるときは使わない



禁止

異常(変形している・異常に熱くなる・煙が出る・異音がある・異臭がある等)があるとき、又は落下等により破損した時は電源プラグを抜いて本製品の使用を中止して下さい。そのまま使用を続けると火災や感電の原因となります。

### 差し込みがゆるいコンセントは使用しない



禁止

コンセントの差し込みがゆるい時は使わないで下さい。  
感電や発火の原因となります。

### 金属物などの異物を入れない



禁止

本製品の隙間などから金属物などの異物を入れないで下さい。機器内部のショートや発熱により、火災や感電の原因となります。

### 表示された電源・電圧で使う



厳守

表示された電源・電圧以外では使わないで下さい。また、コンセント・配線器具の定格を超える使い方はしないで下さい。  
発熱による火災の原因となります。

※船舶や自動車の直流(DC)電源には接続しないで下さい。

### 正しく組み立てて使用する



厳守

羽根・前後ガード等の部品を必ず正しくセットして運転して下さい。  
セットしないとけがの原因となります。

### 包装用ポリ袋は、幼児の手の届かないところに保管する



厳守

誤って被ると、窒息の原因となります。

# 安全上のご注意 (つづき)



## 幼児の手の届く範囲で使用しない

禁止

感電やけがの原因となります。



## 熱器具の近くに置かない

火気禁止

樹脂部分が溶けて引火する原因となります。



## 組み立て時やお手入れの際は、必ず電源プラグをコンセントから抜く

電源プラグを抜く

けがや感電の原因となります。

## 水につけたり、かけたりしない



水濡れ禁止

本製品は防水仕様ではありません。機器内部のショートや発熱により、火災や感電の原因となります。



水濡れ  
禁止



## 注意 人が障害を負う可能性及び、物質的損害の発生が想定される内容



禁止

## ガスレンジなどの炎の近くや、可燃性ガス・タバコ・線香の近くで使わない

炎の立ち消え、引火・爆発やショートによる火災・爆発の原因となります。



禁止

## 運転中に上下の角度調節をしない

調節をする際は、運転を停止した状態で行ってください。けがの原因となります。



接触禁止

## ガードの中や可動部へ指を入れない

けがの原因となります。



接触禁止

## 髪の毛・衣類をガードに近づけない

巻き込まれて、けがの原因となります。



禁止

## 移動時は本体を引きずらない

床や畳を傷つけたり、本体破損の原因となります。



厳守

## 電源コードを抜く時は、電源プラグ部分をもって抜く

電源コードを引っ張ると、破損しやすくなり、感電・ショートによる発火の原因となります。

## 設置場所について



禁止

不安定な場所や障害物の近くに置かないで下さい。また、そのような場所で使用しないで下さい。本製品が落ちたり倒れたりしてけがをする恐れがあります。



禁止

湯気の当たる場所、湿気やほこりの多い場所で使用しないで下さい。水分・ほこりがついた部分を電気が伝わり、火災や感電の原因となります。



禁止

直射日光の当たる場所や雨風の当たる場所に置いたり、そのような場所で使わないで下さい。変形・変色や火災の原因、加熱による火災・感電の原因となります。

屋外  
禁止



禁止

## 風を長時間体に当てない

健康を害する恐れがあります。

お願い

- 薬品（殺虫剤等）をかけたり、薬品がかかる場所で使用しないで下さい。変質や破損の原因となります。
- ご使用のテレビやラジオ等の機器に映像の乱れや雑音が入る場合は、アース接続および本製品をテレビ、ラジオ等の機器から離れた場所に設置して下さい。

# 各部の名前

尖った部品だけがをしないようにお気をつけ下さい。  
組み立てた時に指を挟まないようにご注意ください。

## 本体構成

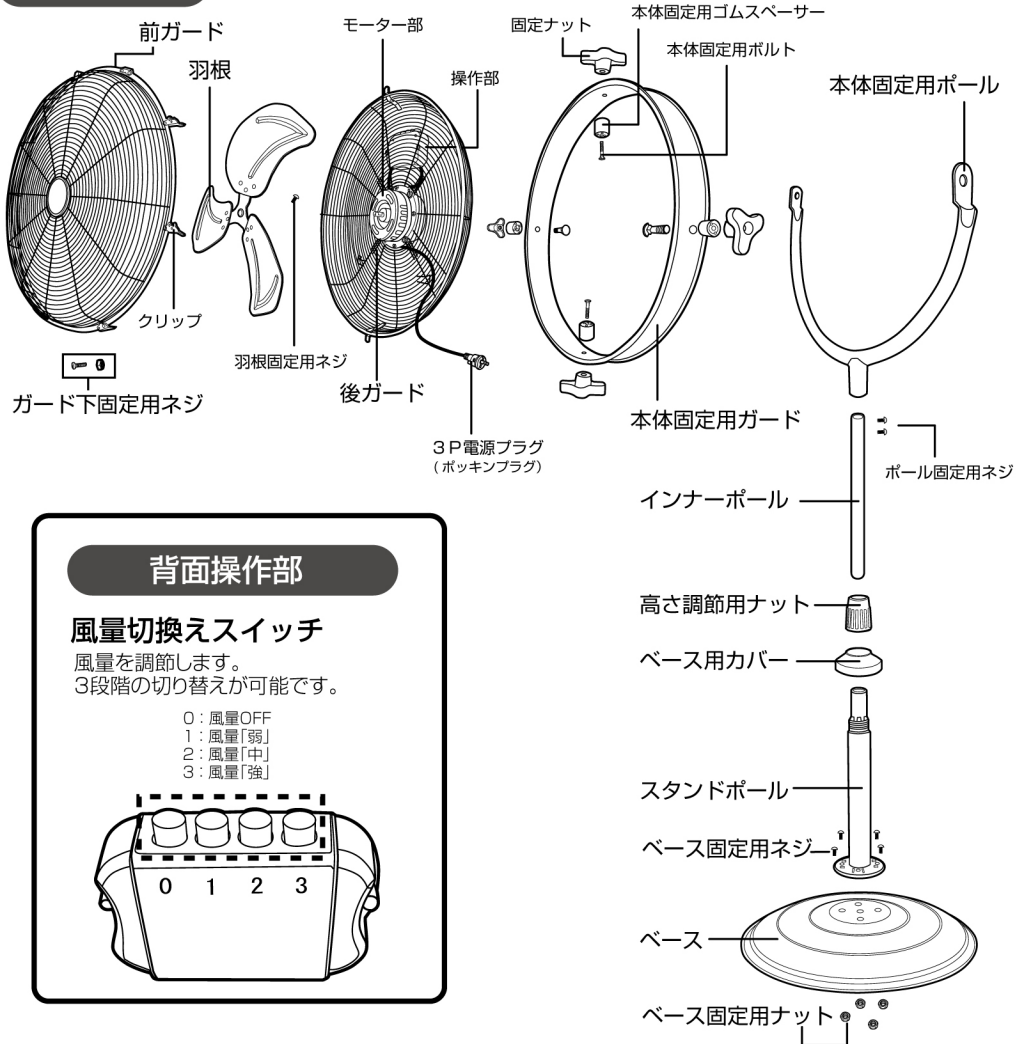

## 背面操作部

### 風量切換えスイッチ

風量を調節します。  
3段階の切り替えが可能です。

- 0: 風量OFF
- 1: 風量「弱」
- 2: 風量「中」
- 3: 風量「強」

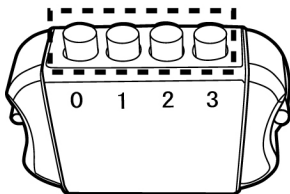

## 構成部品

 固定ナット × 4	 本体固定用ボルト × 4本	 本体固定用 ゴムスペーサー × 4	 平ワッシャー × 4
 羽根固定用ネジ × 1本	 ベース固定用ネジ × 4本 ベース固定用ナット × 4本	 ポール固定用ネジ × 2本	 ガード下固定用ネジ

## 付属品



# 組立方



組み立ての際は本製品を平らな場所に置き、周囲の安全をご確認の上、作業して下さい。

## 準備する物

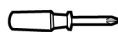

プラスドライバー



モンキーレンチ

## 1 ベースとスタンドボールの組み立て

組み立て前に「ベース固定用ネジ」を外します。(ネジ・ナットの紛失にご注意下さい。)

- ① ベースを縦に置いて底面の「ベース固定用ナット」をモンキーレンチで固定します。その状態で、プラスドライバーを使って「ベース固定用ネジ」を外します。

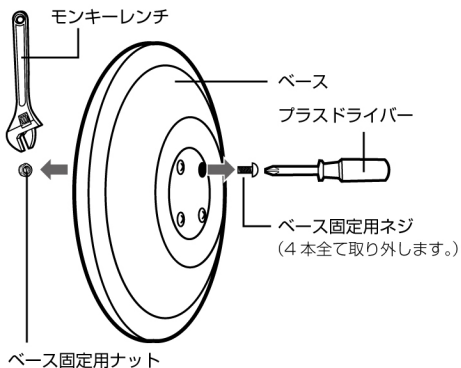

- ② 「スタンドボール」と「ベース」のネジ穴を合わせて「ベース固定用ネジ」を差し込みます。

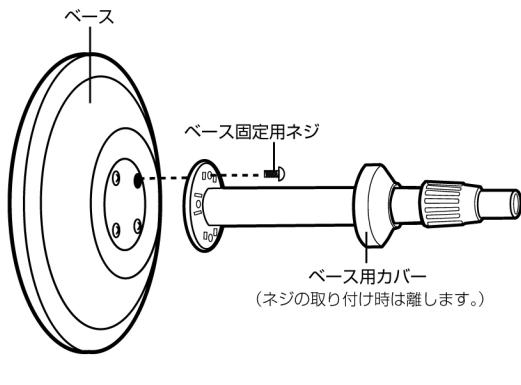

- ③ 差し込んだ「ベース固定用ネジ」に「ベース固定用ナット」を取り付け、モンキーレンチで固定します。その状態で、プラスドライバーを使い、「ベース固定用ネジ」を締め付けます。同じ要領で、他のネジも取り付けます。

### ベースの裏側

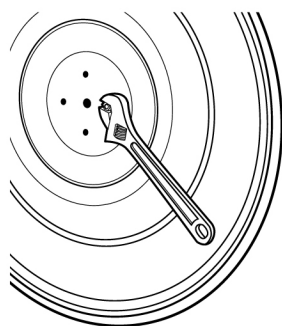

裏側のナットをモンキーレンチで固定し、プラスドライバーでネジ締めをします。

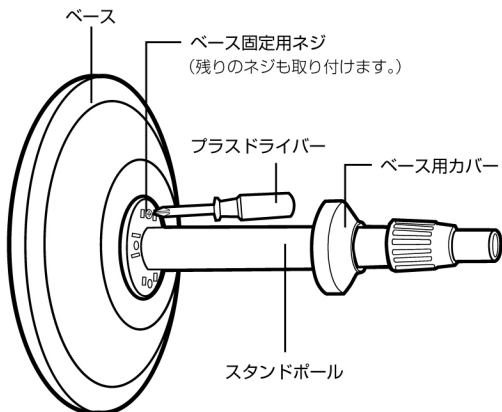

# 組み立て方(つづき)

2

## 本体とスタンドの取り付け

本体部は重量があるので、取り付け時にご注意下さい。

- ① 「インナーポール」に取り付けられている、「ポール固定用ネジ」をプラスドライバーで取り外します。

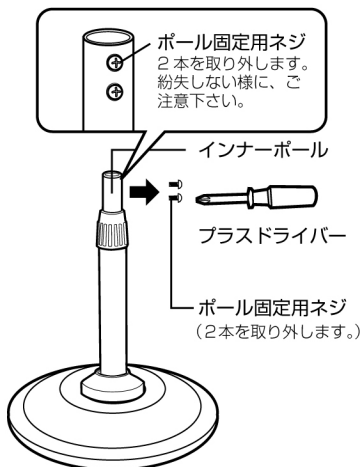

- ② 「本体固定用ポール」と「インナーポール」をネジ穴を合わせ、「ポール固定用ネジ」でしっかりと固定します。

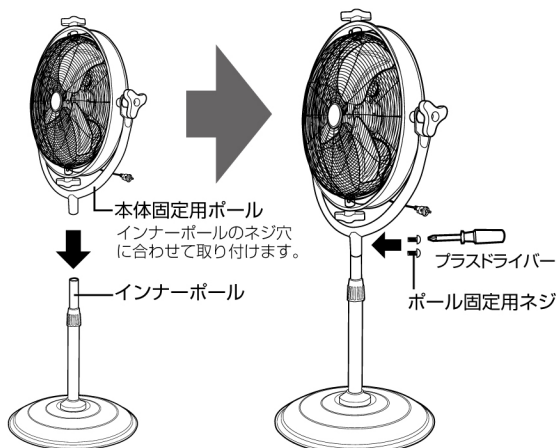

本体とスタンド部は必ずネジ止めをして下さい。  
怪我や破損の原因となります。

## 電源の接続

**!** 安全のため、電源の接続は最後に行ってください。

アース付3Pコンセントがある場合は直接差し込んで下さい。

アース付3Pコンセント

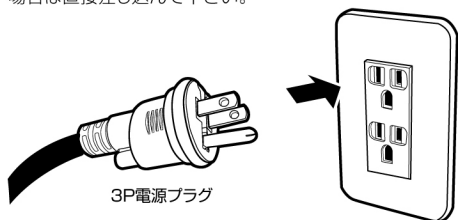

アース付3Pコンセントが無い場合は3P電源プラグのアースピンを折り曲げ、2P電源プラグとしてご利用いただけます。

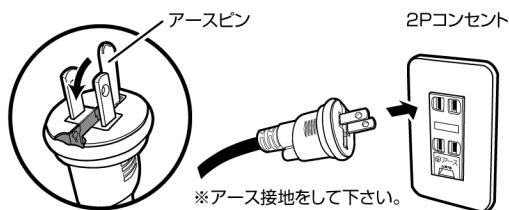

# 使い方

## 風量を調節する/運転を停止する

### 風量切換えスイッチ

背面の風量切換えスイッチを押して風量を調節します。

ご使用の際は安全のため、定期的に運転を停止して下さい。  
連続運転は故障の原因となります。

**約8時間を目安に運転を停止して下さい。**

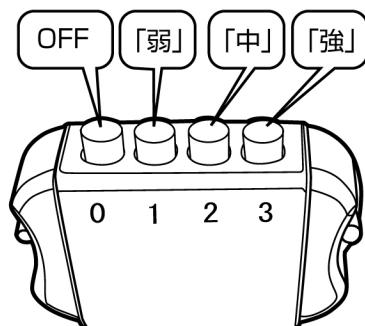

## 首の角度(上下)を調節する【手動】

### 運転を停止してから調節して下さい

けがをする恐れがあります。

■ 上下左右180°の範囲で手動調節できます。 ※無理に操作すると故障の原因となります。ご注意ください。

上下の稼働

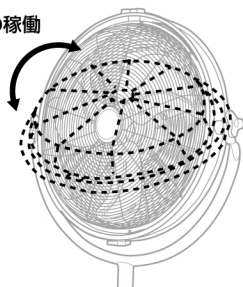

左右の稼働

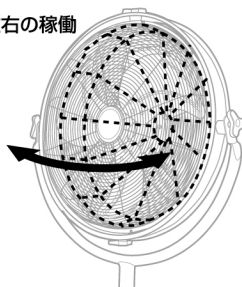

角度調節はナットが締まった状態でも可能です。  
緩めて調節するとけがや故障の原因となる場合があります。

## コードを巻く【手動】

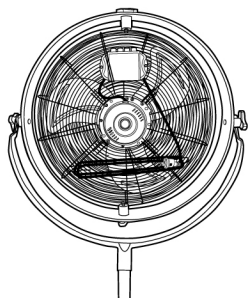

### 未使用時/本体運搬時について

背面下部に電源コードを巻きつけるためのフックがあります。  
収納時や運搬時には図のようにコードを巻き付けて下さい。特に運搬時は破損やけがの原因となります場合があります。

# 使い方 (つづき)

## 高さを調節する【手動】

### 運転を停止してから調節して下さい

けがをする恐れがあります。

①

高さ調節用ナットを緩め、  
本体固定用ボールを掴みます。

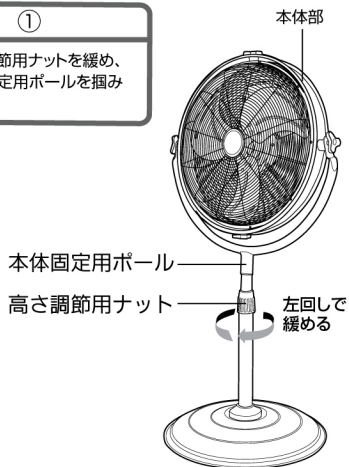

②

本体固定用ボールを掴み、  
伸ばします。  
お好みの高さに合わせて、高さ  
調節用ナットを締めると、  
高さが固定されます。  
(※しっかりと締めて下さい。)

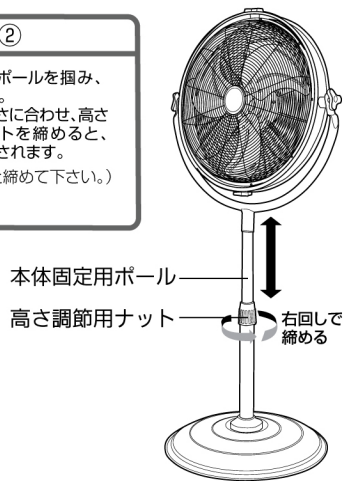

### ⚠ 高さを調節する場合のご注意

高さ調節は2人で行って下さい。

高さ調節用ナットを緩めると支えが無くなり、  
落下によるけが・故障の原因となります。

#### ① 本体部を引き上げる

本体部を引き上げる場合は、ひとりが高さ調節用ナットを緩め、  
もうひとりがベースを足で抑えながら、両手で本体部を引き上げ  
ます。

#### ② 高さを固定する

高さ調節用ナットを緩めた人が、好みの高さで締めつけます。  
※しっかりと締めて下さい。ナットの緩みはけがの原因となる場合  
があります。

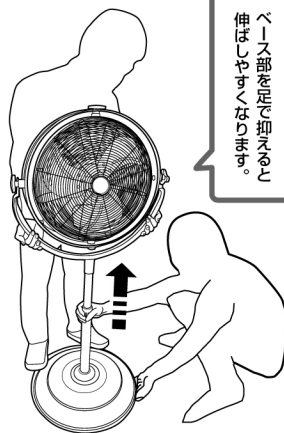



# お手入れの仕方



**作業の前に必ず運転を停止し、電源プラグをコンセントから抜いた状態で作業して下さい**

けがをする恐れがあります

■ 運転停止後、モーター部分が冷えている事を確認して、お手入れして下さい。

■ お手入れは、やわらかい布でやさしく拭いて下さい。

※強くこすると本製品の表面が傷つく恐れがあります。

※化学ぞうきんを使う場合は、その取扱説明書に従って下さい。

■ シンナー・ベンジン・アルコール・クレンザーは使用しないで下さい。



水分が残っていると錆びる場合があります。

## 前ガード・羽根の取り外し方

本製品のお手入れは、前ガードと羽根を外した状態で行って下さい。

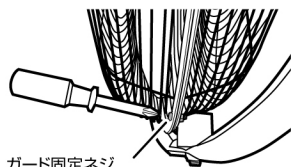

ガード固定ネジ

**1** 前ガードを取り外すには、ガード固定ネジをプラスドライバーで外します。

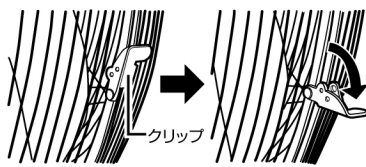

クリップ

**2** 次に側面のクリップを全て解除します。その後、前ガードを外します。

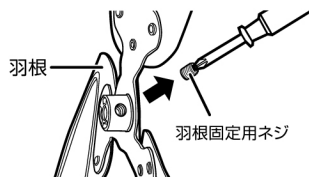

羽根

羽根固定用ネジ

**3** 羽根中央部分の羽根固定用ネジはプラスドライバーで緩めて、取り外します。

## お手入れ時のご注意

### 前ガードと羽根の洗い方

水を含ませたやわらかい布をよく絞って拭き、次に乾いたやわらかい布で拭きます。

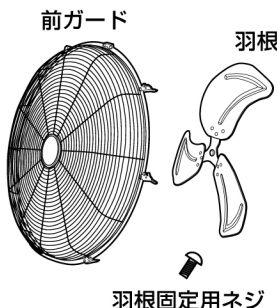

前ガード

羽根

羽根固定用ネジ

#### ■ 注意 ■

羽根を強い力で拭くと、付け根が変形する恐れがあります。

#### ■ 注意 ■

本体部のモーターは水濡れ禁止です。水洗いはお止め下さい。故障の原因となります。

### モーター部とスタンド



### 汚れがひどい時は

台所用中性洗剤を水で薄め、その水を布に含ませてよく絞り、拭き掃除を行います。次に、乾いたやわらかい布で水気を完全に拭き取って下さい。

## 保管の仕方

お買い求めになった時の梱包箱に収納し、湿気のないところに保管して下さい。（※梱包箱は保管時に使用します。廃棄しないで下さい。）

# 故障かなと思ったら

こんなとき	調べてみて下さい
電源が入らない	<ul style="list-style-type: none"> <li>■ 電源プラグはコンセントに差し込まれていますか？ →電源プラグをコンセントにしっかりと差し込んで下さい。</li> </ul>
電源を入れてもすぐに止まる 止まったり動いたりする	<ul style="list-style-type: none"> <li>■ 電源プラグがコンセントから抜けかかっていませんか？ →電源プラグを根元までコンセントにしっかりと差し込んで下さい。</li> <li>■ 羽根とガードが当たっていませんか？ →P3「各部の名前」を参考に羽根を組み直して下さい。</li> </ul>
羽根が回らない	<ul style="list-style-type: none"> <li>■ 羽根とガードが当たっていませんか？ →P3「各部の名前」を参考に羽根を組み直して下さい。</li> </ul>
異常な音がする	<ul style="list-style-type: none"> <li>■ スピンナーはきちんと取り付けられていますか？</li> <li>■ 羽根が斜めに取り付けられていませんか？ →P3「各部の名前」を参考に羽根を組み直して下さい。</li> </ul>
モーター一部が異常に熱い 焦げくさい臭いがする	<ul style="list-style-type: none"> <li>■ 本製品を長時間動作させていませんか？ →モーター部の熱が冷めるまで運転を停止させて下さい。</li> </ul>



ご使用の際は安全のため、定期的に運転を停止して下さい。連続運転は故障の原因となります。  
**※約8時間を目安に運転を停止して下さい。**

※ 誤った修理は火災や感電などの危険な事故につながります。ご家庭での分解修理はしないで下さい。  
 また、分解修理された場合は保証対象外となり、有償修理となります。

## 製品仕様

品番	RD-SYF400-YB
電源	AC100V 50Hz/60Hz
消費電力	約85W
羽根材質	アルミ製
風速	約8.0m/秒 (風量強)
騒音	約70 dB (風量中)
風量調節	3段階
コード長	約2.2 m
付属品	取扱説明書 (保証書付き)
外形寸法	W580×D500×H1150～1350mm
質量	約8.0 kg
製造国	中国

※本製品のデザイン・仕様は製品改良のため、予告なく変更する場合があります。

# 保証とアフターサービス

## 修理・交換依頼に関するご注意

9ページに従って調べていただき、なお異常がある場合は、使用を止めて弊社、またはお買い上げの販売店までお問い合わせ下さい。

**⚠ 故障品の修理に関しましては、販売店への持ち込みが原則となります。**

## 保証期間外・適用外について（保証期間外の修理は修理料金・送料共にお客様負担となります。）

- **販売時期を証明するもの(レシートやWEBサイトからの販売履歴など)が無い場合、保証適用外となります。**
- 保証期間内でも、弊社**適用外規定**(※)に当てはまる場合は有償修理となります。  
※「適用外規定」は本書最終ページの保証書内に記載。
- **商品検査後に故障が確認されない場合の着払送料・返却送料は、お客様負担となります。ご了承下さい。**
- 本製品は国内専用です。国外で使用された場合の故障は保証適用外となります。

## 修理料金について（修理料金は技術料・部品代で構成されています。）

技術料	故障した製品を正常に修復するための料金です。	修理料金は故障の状態や必要な部品によって変わるため、一律ではありません。修理品持込に関する諸経費(送料、交通費)はお客様のご負担とさせていただきます。
部品代	修理に使用した部品代金です。	

## 修理交換部品について（修理のために取り外した部品は、弊社にて引き取り処分いたします。）

- 修理の際、弊社の品質基準に適合した再利用部品を使用することがあります。
- 補修用性能部品(※)の保有期間は、製造打ち切り後6年です。(※その商品の機能を維持するために必要な部品。)

## 長期使用製品安全表示制度に基づく本体表示について



【設計上の標準使用期間】6年  
【製造年】2021年  
設計上の標準使用期間を超えて使用されますと、経年劣化による発火・けが等の事故に至る恐れがあります。

製品本体に表示されている【設計上の標準使用期間】は、標準的な使用条件の下で正しい取扱い、維持管理が行われた際に、安全上の支障なく使用する事ができます。標準的な期間として設計上設定される期間であり、無償保証期間とは異なります。

※使用頻度、環境、設置場所などが標準的な使用条件でない場合や、本来の目的以外の方法で使用された場合は、記載の設計上の標準使用期間よりも短い期間で経年劣化が起きる可能性があります。

## 修理・お取り扱い・お手入れについてご不明な点は

お買い上げの販売店へご相談下さい。

販売店にご相談ができない場合は、下記のご相談窓口へ

■お客様ご相談窓口 エッチ・エヌ・ビー販売株式会社

TEL **072-811-2555** 土日祝祭日を除く 9:00~17:00

(FAX) 072-811-2556 (E-mail) support@hnb-hanbai.com

〒572-0824 大阪府寝屋川市萱島東3-24-9

## 製品保証期間

製品のお買い上げから  
**1年以内に故障が発生した場合**は、弊社規定に従い、無償修理致します。

# 保証書

(お客様持込専用)

## 〈無償修理規定〉

お買い上げ日から1年以内に故障が発生した場合は下記記載内容に従い、  
無償修理をさせていただきます。

- 取扱説明書に従った正常なご使用状態で、保証期間中に故障した場合は無償修理をさせていただきます。
- 無償修理をご依頼になる場合は、お買い上げの販売店に本製品と保証書をご持参・ご提示いただき、お申し付け下さい。
- 故障品の修理に関しましては、販売店への持込が原則となります。**  
**持込に関する諸経費(送料、交通費)はおお客様のご負担とさせていただきます。**
- ご転居の場合の修理ご依頼先などは、お買い上げの販売店または、弊社までご相談下さい。
- ご購入等で保証書に記入されている販売店で無償修理をお受けになれない場合は、弊社までご連絡下さい。
- 保証書は日本国内においてのみ有効です。
- 保証書は再発行いたしませんので大切に保管して下さい。
- 交換した本体や部品はお返しいたしません。

## 〈適用外規定〉

保証期間中でも以下の場合には原則として、有償とさせていただきます。

- 本製品を中古品として購入された場合。
- 故障判定を行った際に使用方法の間違い、勘違い、整備不良などによるお客様のミス・過失と判明した場合、判定に要した費用。
- 弊社指定サービス時間外での無償修理を希望される場合。
- ご使用上の誤り、不当な修理や改造による故障及び損傷。
- お買い上げ後の落下、移動、輸送などによる故障及び損傷。
- 地震、水害、落雷、その他天災地変、公害、煙害、ガス害、硫化ガスなど、又は指定電圧以外の使用電源、電圧(電圧、周波数)などによる故障及び損傷。
- ご使用中に生じた外観上の変化(落下・衝撃・圧力)などの負荷、液体、薬品などの付着。水没などにより生じた故障や損傷などの修理。
- 消耗品や寿命品の交換費用。過酷な使用状況による消耗品劣化による故障。
- 車両、船舶等に搭載された場合に生じる故障及び損傷。
- 離島または離島に準ずる遠隔地への出張修理を行う場合に要する費用。
- 保証書のご提示のない場合。
- 保証書にお買い上げ年月日、お客様名、販売店名の記入のない場合、あるいは字句を書き換えられた場合。
- 弊社が認めた保守実施会社以外による保守・サービス行為。
- 塩害の事由により生じた故障及び損傷の修理。
- その他、お客様の取扱いにより生じた故障及び損傷の修理。

## 40cmスタンドファン

(お客様持込専用)

品番	RD-SYF400-YB																
お客様	お名前	様															
	〒																
	電話番号	( )															
貼り付け	レシートを貼り付けて下さい	修理履歴	保証期間 (※ご購入日から)														
	貼り付け方向	<table border="1"><thead><tr><th>修理内容</th><th>年</th><th>月</th><th>日</th><th>印</th></tr></thead><tbody><tr><td> </td><td> </td><td> </td><td> </td><td> </td></tr><tr><td> </td><td> </td><td> </td><td> </td><td> </td></tr></tbody></table>	修理内容	年	月	日	印										
修理内容	年	月	日	印													

※この保証書は、本書に明示した期間、条件のもとにおいて無償修理をお約束するものです。  
従ってこの保証書によって、お客様の法律上の権利を制限するものではありません。  
保証期間経過後の修理内容についてご不明な場合は、お買い上げの販売店、又は弊社までお問い合わせ下さい。

■お客様ご相談窓口 土日祝祭日を除く 9:00~17:00

TEL 072-811-2555  
エッチ・エヌ・ビー販売株式会社

FAX 072-811-2556  
〒572-0824 大阪府寝屋川市萱島東3-24-9

E-mail support@hnb-hanbai.com